

**СЕРИЯ "ГОВОРИМ ПРАВИЛЬНО"**

А а Г Г Е е

# ИГРАЕМ В СЛОВА

Б б В в Е е



Прочитай слова, найди подходящие картинки.

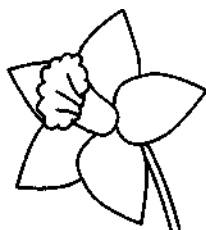
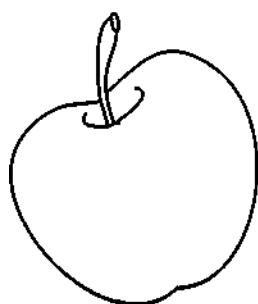

**ФРУКТЫ**

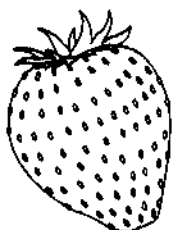

**ОВОЩИ**

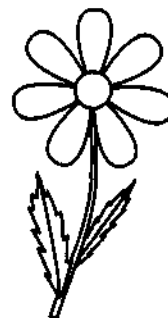

**ЯГОДЫ**

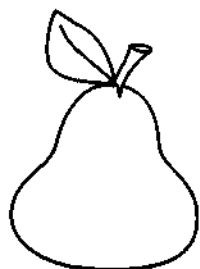

**ЦВЕТЫ**

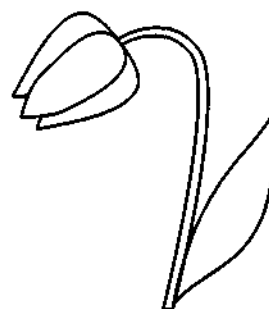
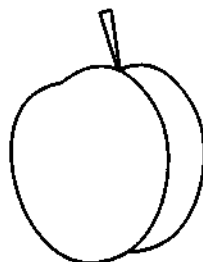
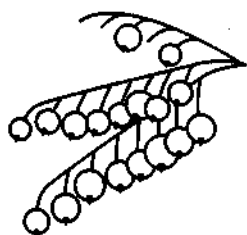

Переставь слоги так, чтобы получились названия видов спорта. В клеточки впиши получившиеся слова.

Б	О	Л	Ф	У	Т	К	Е	Т	Б	О	Л	Б	А	С

К	Е	Й	Х	О	К	М	А	Ш	А	Х	Т	Ы

Н	И	Е	В	А	П	Л	А	Н	И	С	Т	Е	Н

Н	А	С	Г	И	М	К	А	Т	И

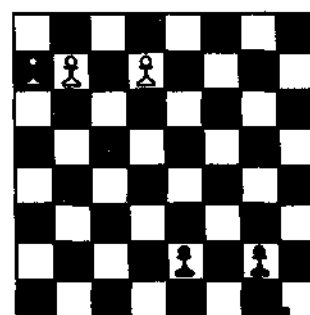
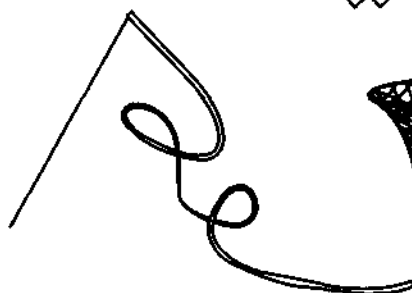

Прочитай слово, расставив буквы от самого высокого дерева до самого низкого.

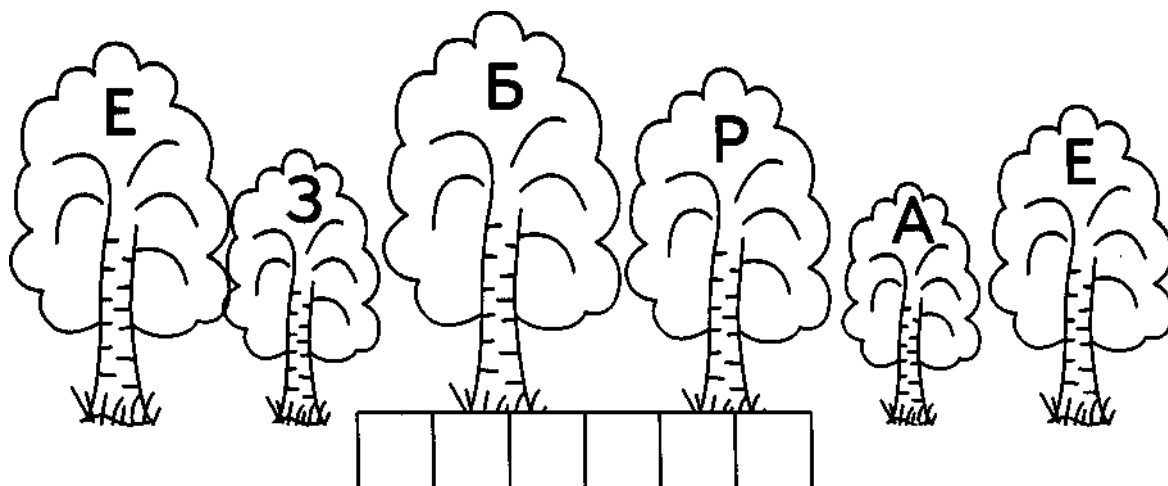

Прочитай слово, расставив буквы от самого низкого дома до самого высокого.



Названия этих предметов перемешались с лишними буквами.  
Вычеркни буквы, которых не должно быть в названиях.

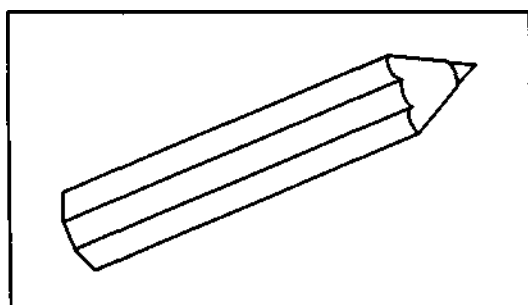

КНТАФРАСБНДЮАШ

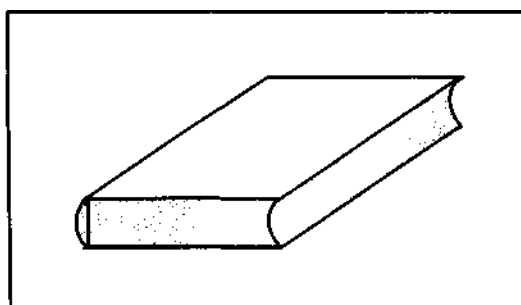

ЛХКЩНЙДИУГЖА

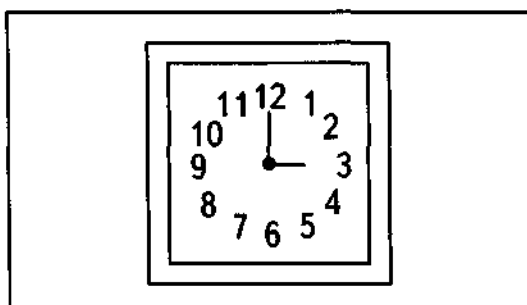

БРФЧЮОАКСИЕЫ

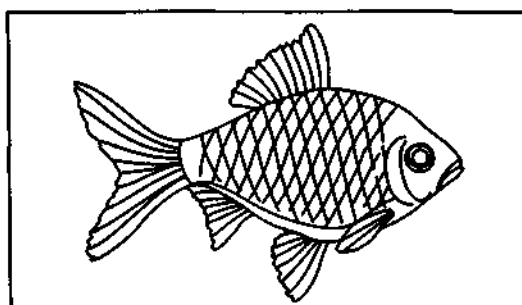

РОВГЫМДБШЪАП

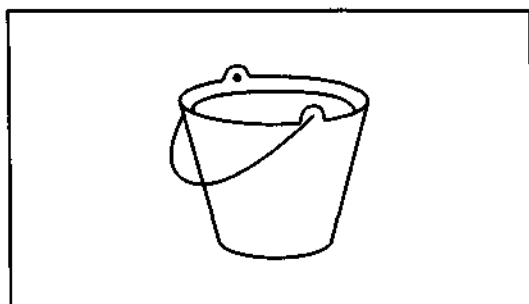

ЧВЯЕНДЬРЫСОК

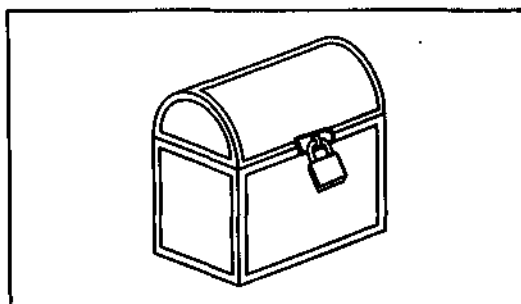

СТМУПНРИДУВЕК

В названии каких игрушек есть звук "Р", а в каких -"Л"?  
Разложи игрушки в коробки при помощи стрелок.

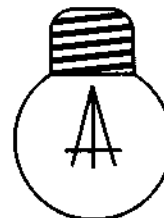
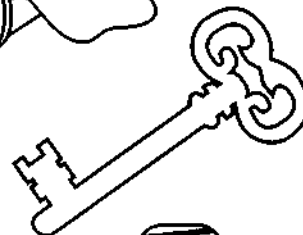
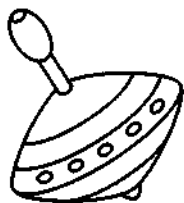
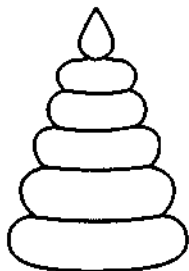
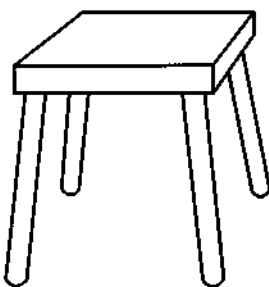
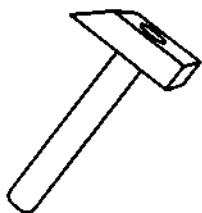
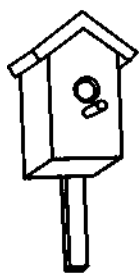
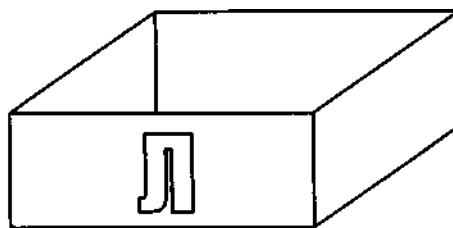
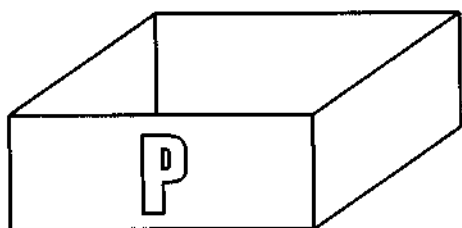

Кто в каких домиках живет?

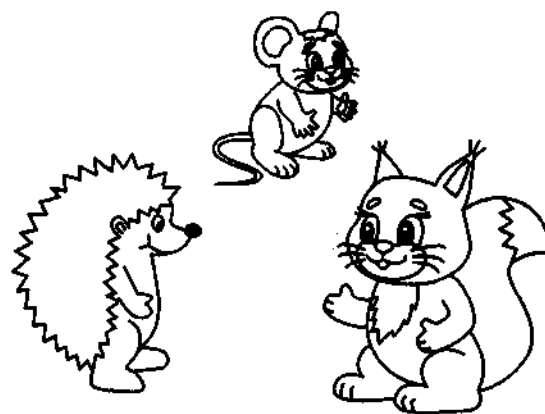
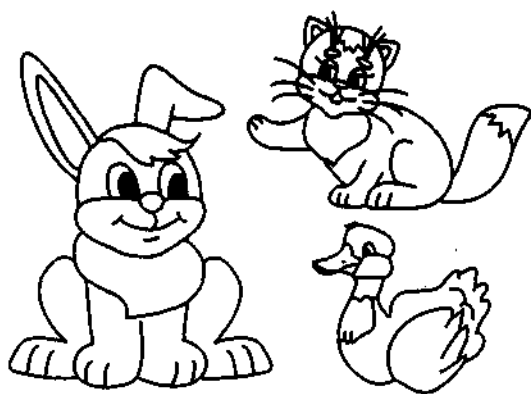
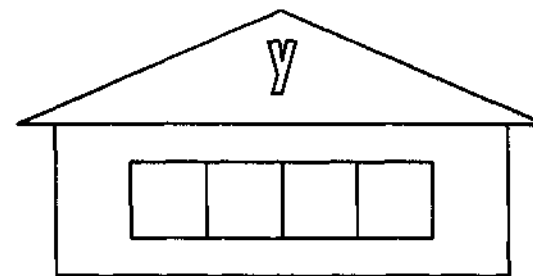
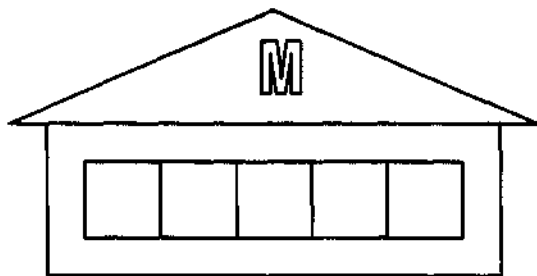
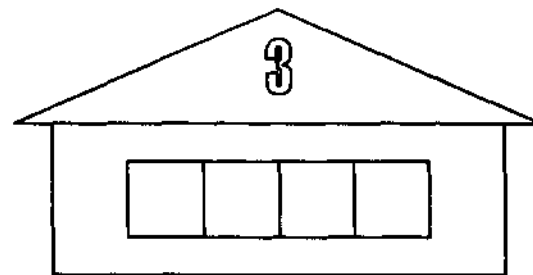
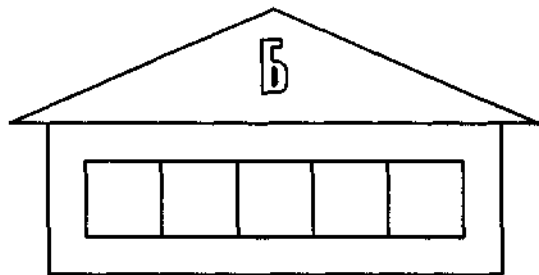
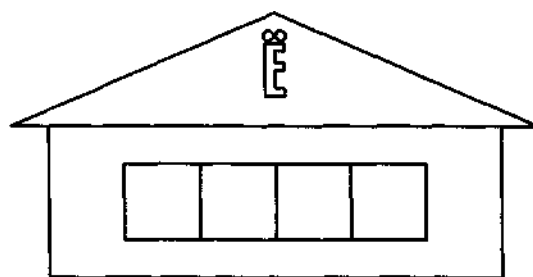
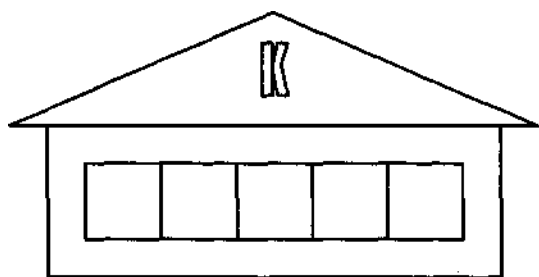



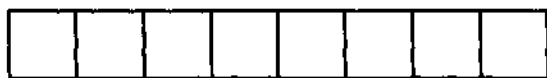
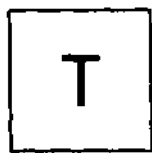
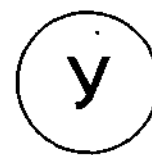
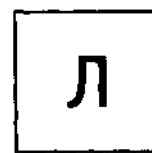
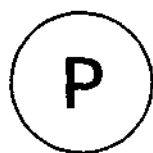
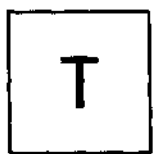
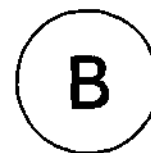
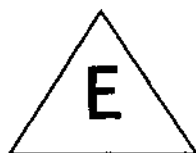
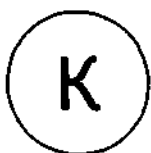





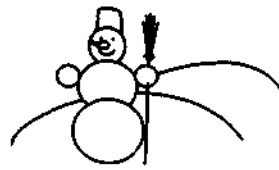

Прочитай буквы сначала в квадратах, затем в кругах, затем - в треугольниках.



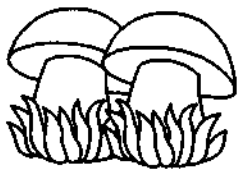

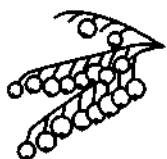
Напиши правильно названия месяцев года.

		
НЯАВЪР	ЛФАЕЪВР	АРМТ
		
ПРЛАЪЕ	АМЙ	ИЪЮН
		
ЮЛЪИ	ВГТАСУ	ЕНРСБЪЯТ
		
КТОЯБЪР	ОЯНРЪБ	ДКБРАЕЪ

Соедини две половинки слов. Сколько слов у тебя получилось?

ПАВ-

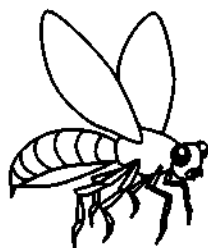

-БУЗ

ЛАС-

-НИЦА

МЕД-

-НИКА

АР-

-ЛИН

ДЕРЕ-

-ВО

ПШЕ-

ЧЕР-

-ЛА



-ТОЧКА

ПЧЕ-

-ВЕДЬ

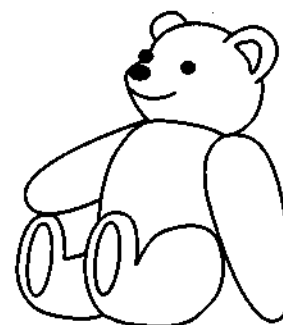

**Соедини цифры с их названиями.**

1 2 3 4 5  
6 7 8 9 10

ПЯТЬ

ТРИ

ДВА

ОДИН

ДЕСЯТЬ

ДЕВЯТЬ

ЧЕТЫРЕ

СЕМЬ

ШЕСТЬ

ВОСЕМЬ

Соедини линией слова, имеющие одинаковое название.

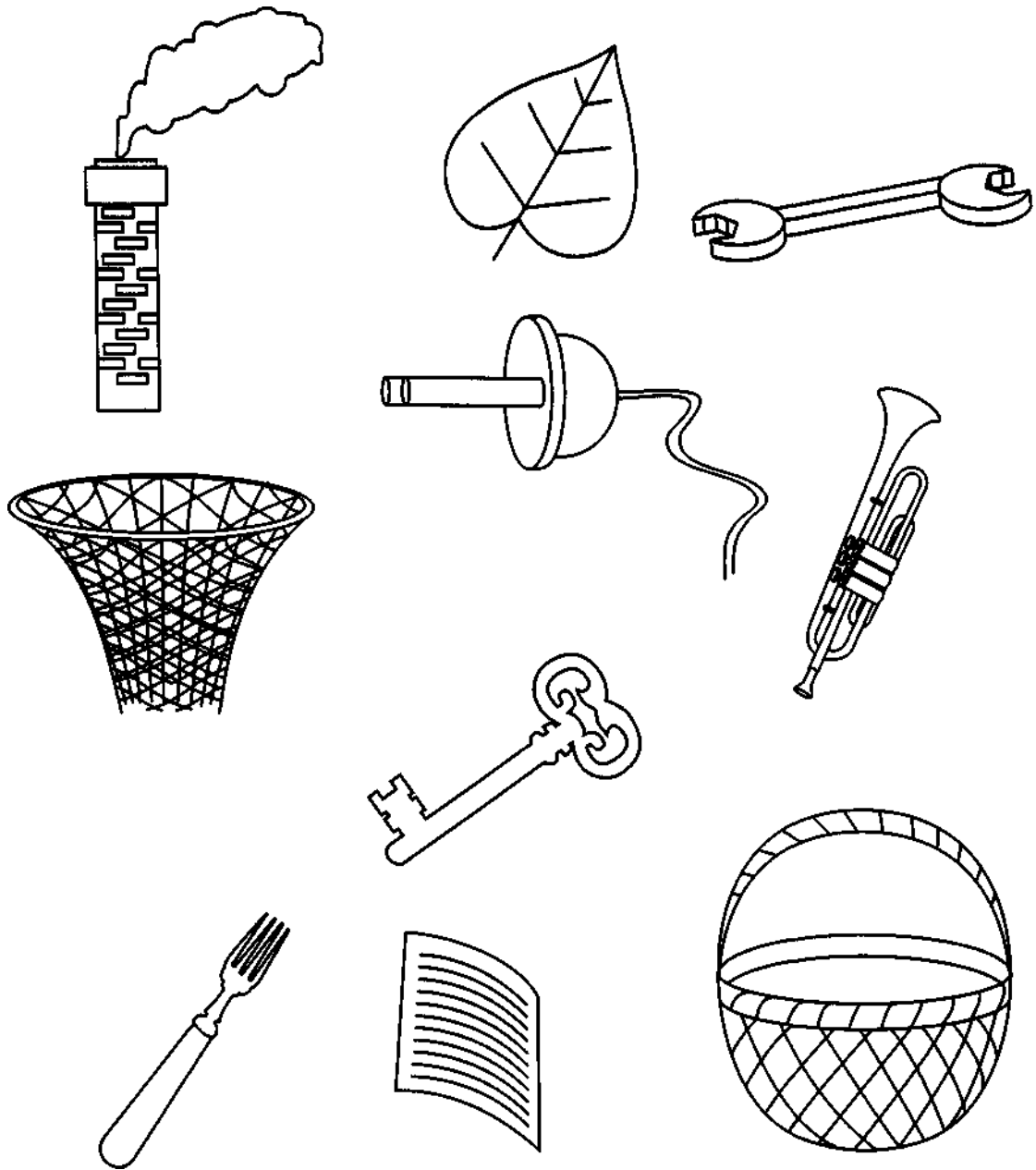

Прочитай слова, заменив рисунки первой буквой их названий.

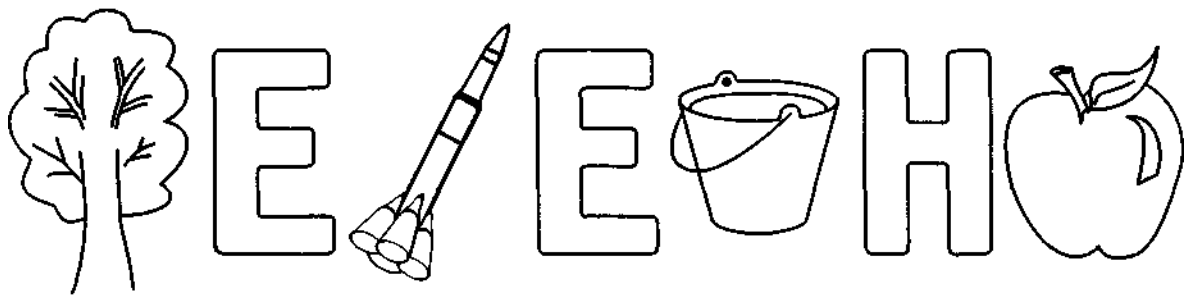
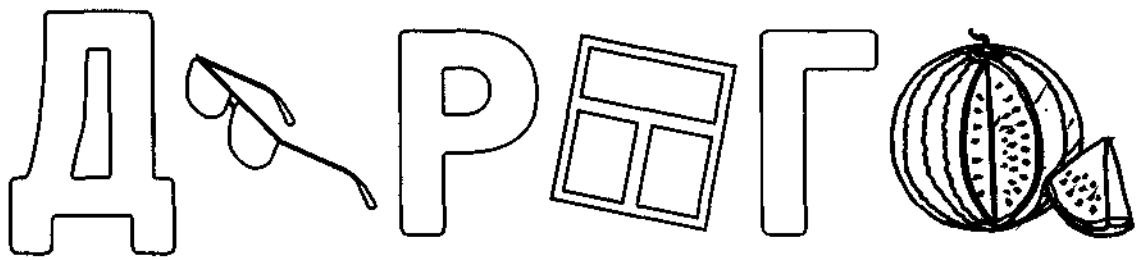
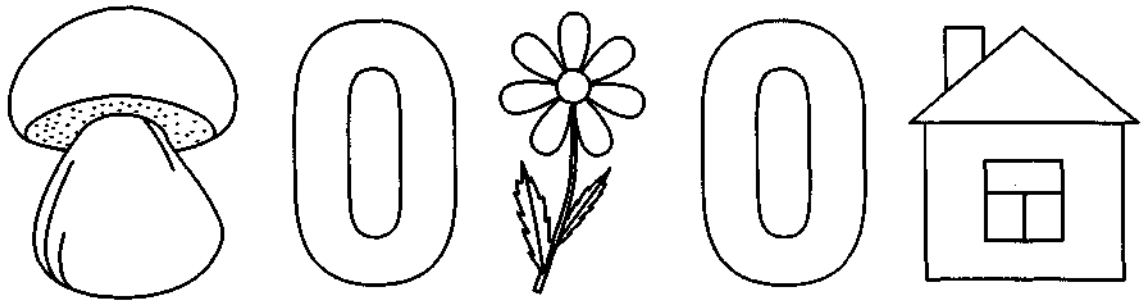

Соедини каждое слово, написанное печатными буквами, с таким же словом, написанным прописными буквами.

ДОМ

*яблоко*

КОШКА

ЗОНТ

*лето*

ЯБЛОКО

*птица*

*вишня*

*дом*

ВИШНЯ

*кошка*

ПТИЦА

ЛЕТО

*зонт*

Вычеркни все буквы в таблице, которые встречаются чаще одного раза. Из оставшихся букв составь имя девочки и напиши его в пустых клеточках.

Ф	О	В	Б	И	Ю
П	Н	Ф	З	А	М
Ю	Х	С	Б	Д	И
К	О	Ю	Щ	Ф	К
В	М	Щ	Т	Х	З
З	Я	П	Д	И	Щ

--	--	--	--



Пользуясь цифрами - подсказками, впиши буквы в пустые  
клеточки и прочитай получившиеся слова.

Л Н С О  
□ □ □ □  
3 1 4 2

Ф Ж Р А И  
□ □ □ □ □  
2 5 3 4 1

П Й О П Г У А  
□ □ □ □ □ □ □  
4 3 1 6 5 7 2

О К Л К О Р Д И  
□ □ □ □ □ □ □ □  
4 6 1 2 5 7 8 3

Я А О Ъ З Б Н Е  
□ □ □ □ □ □ □ □  
3 6 8 5 4 1 7 2

Е Х Ч П Е Р А А  
□ □ □ □ □ □ □ □  
3 1 6 5 4 7 2 8

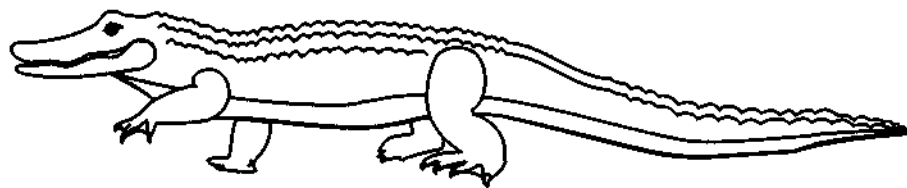

Собери из букв слова.

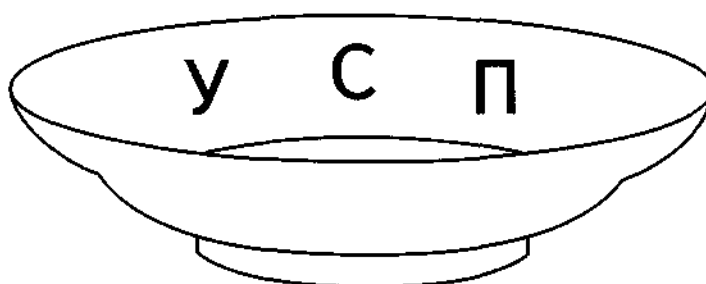
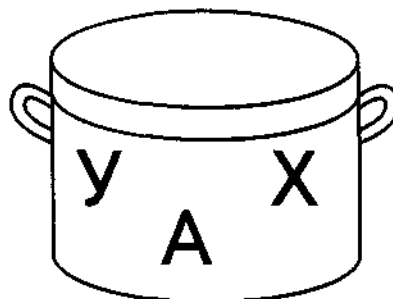
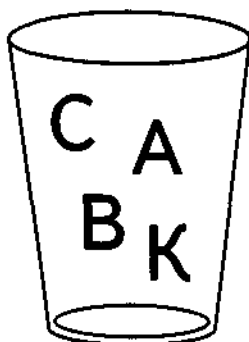
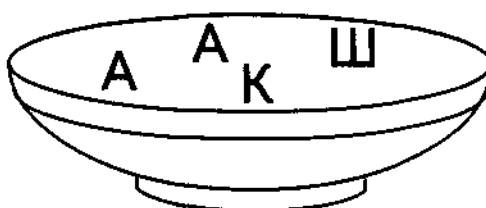
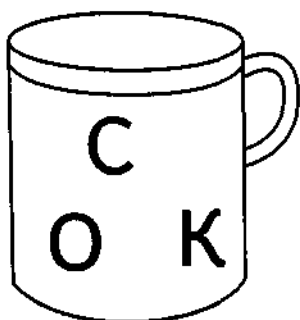

Впиши в пустые клеточки недостающие буквы так, чтобы получились названия предметов.

□ □ К О □ □ □ □

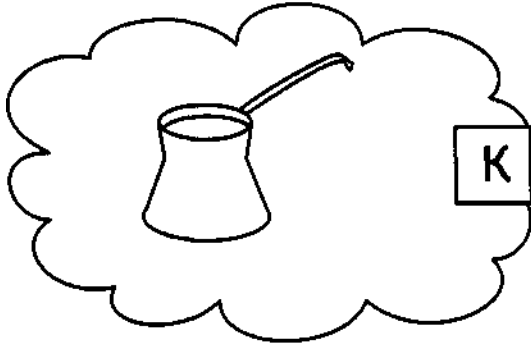
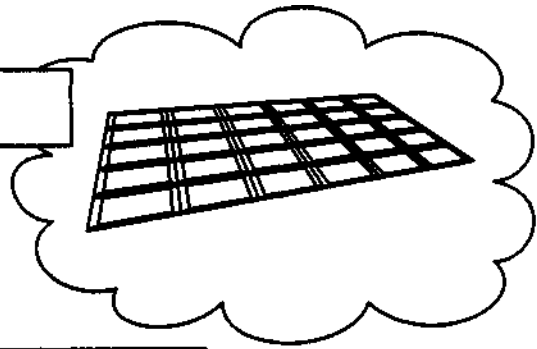

К О □ □

□ К □ О □

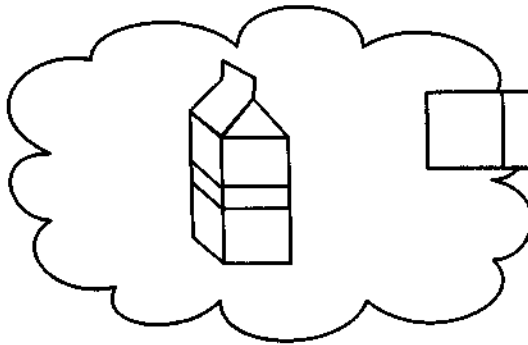
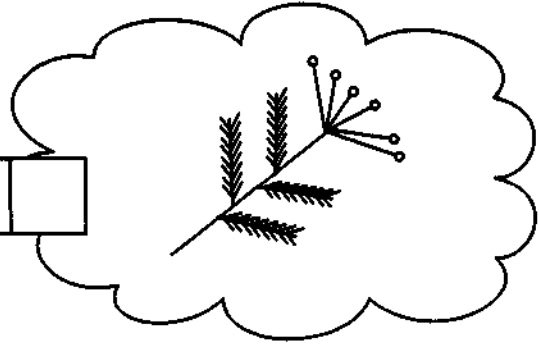

□ □ □ □ К О

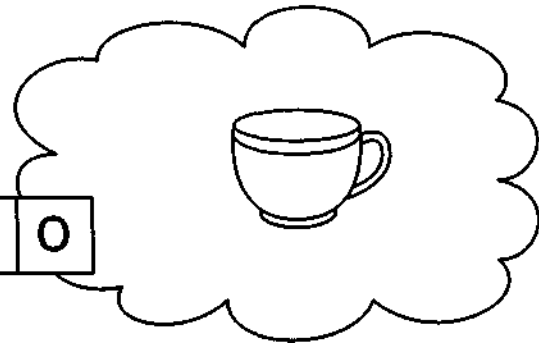

К □ □ □ О

В пустые клеточки впиши буквы так, чтобы  
получились слова.

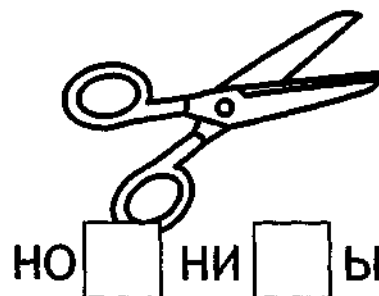
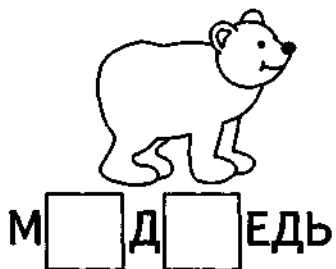
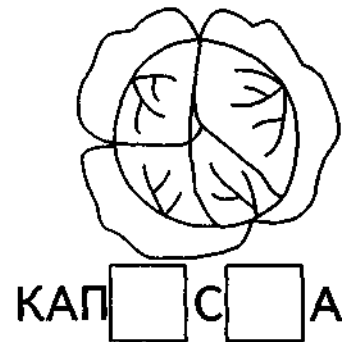
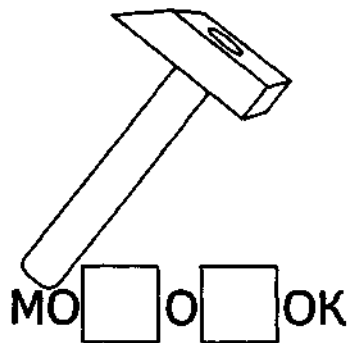
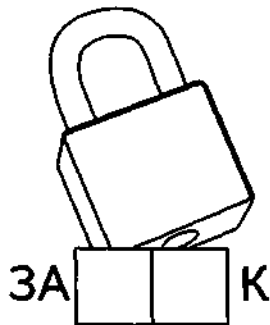
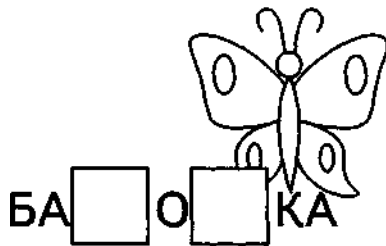
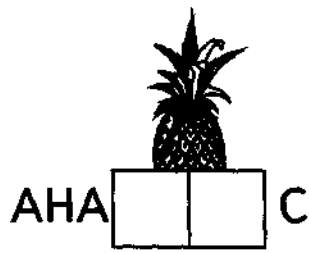

Раздели каждый ряд букв так, чтобы получились слова.

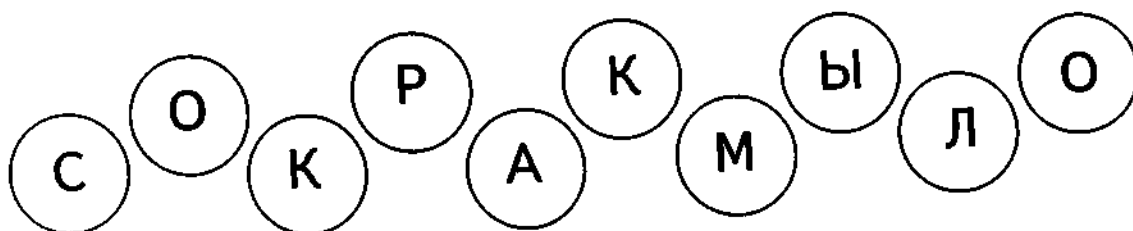
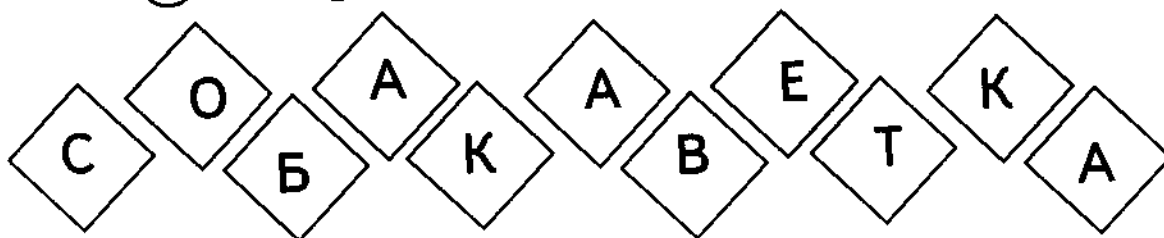
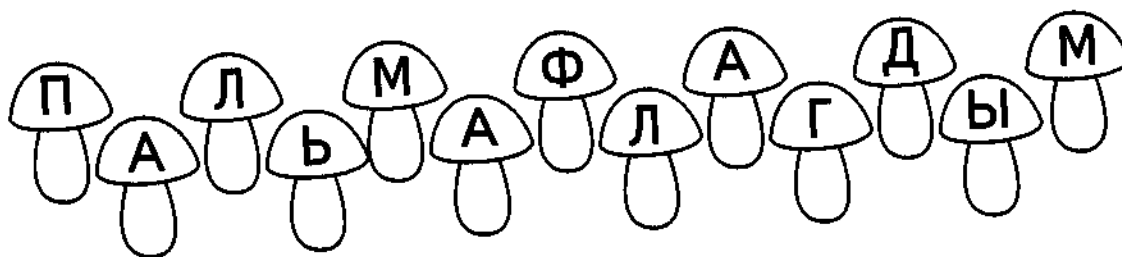
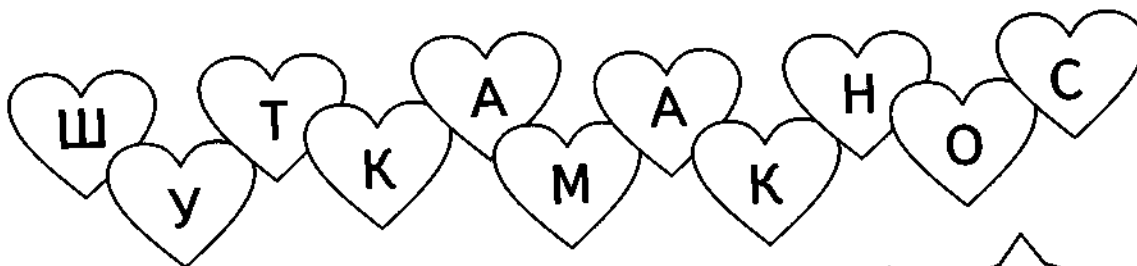

Переставь буквы в горшочке так, чтобы получились названия цветов. Напиши названия цветов в клеточках снизу.



--	--	--	--	--	--	--	--



--	--	--	--	--



--	--	--	--	--	--	--	--



--	--	--	--	--	--	--	--



--	--	--	--	--	--



--	--	--	--	--	--	--	--

Соедини слова парами: один - много. Подчеркни слова со значением "много".

МЯЧ → ЧАШКА  
МЯЧИ 

ПТИЦА

КОТ      БЕЛКА      ДОМ

ЯБЛОКО            КНИГИ

КНИГА      ПТИЦЫ

ДОМА      БЕЛКИ      ЧАШКИ

ЯБЛОКИ      КОТЫ

Перенеси буквы на новые места. Какие слова  
получились? Прочитай.

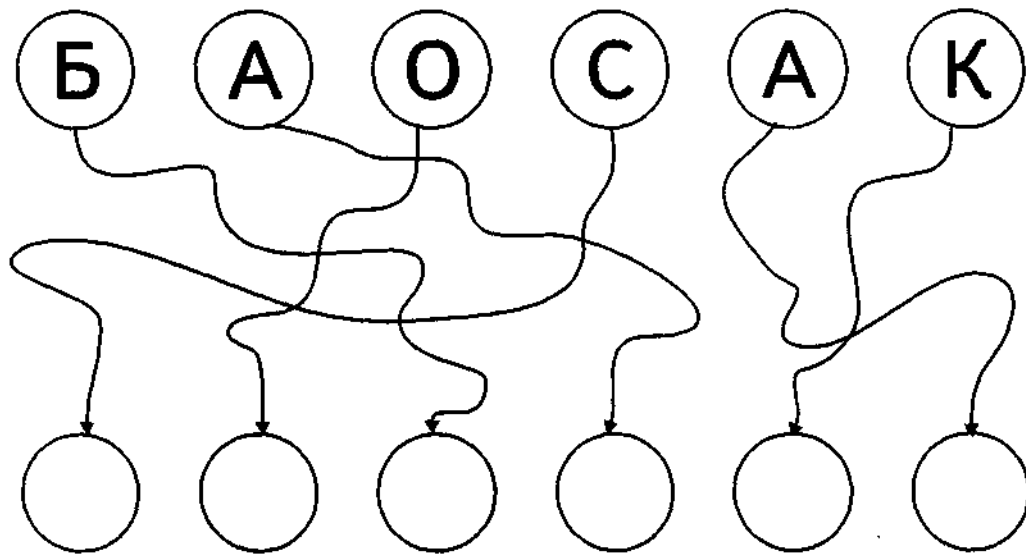
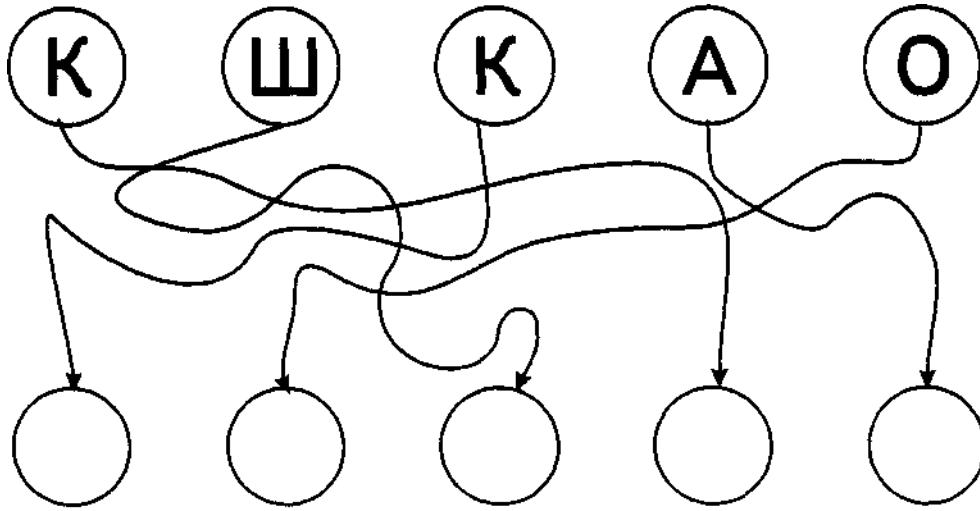



Впиши буквы в фигурки в соответствии с образцом.  
Прочитай слова.

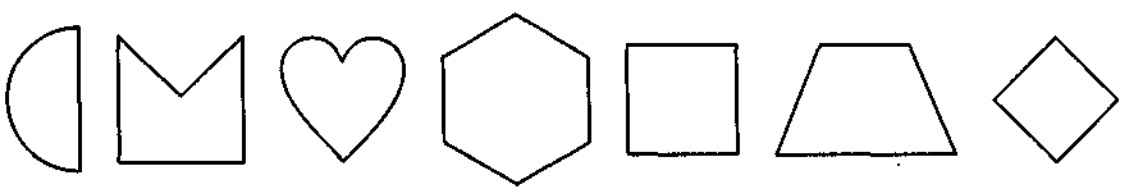
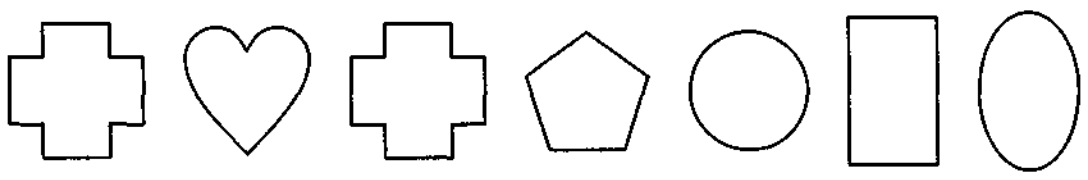
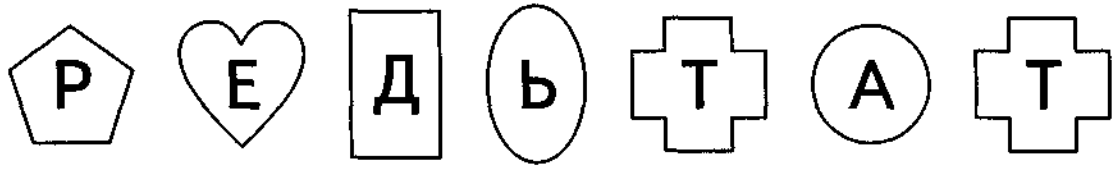
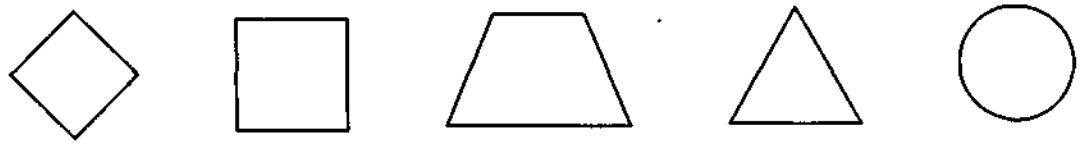

Запиши имена детей, если девочек зовут Яна, Маша, Настя, Марина, а мальчиков - Юра, Миша, Антон, Сережа.



--	--	--	--

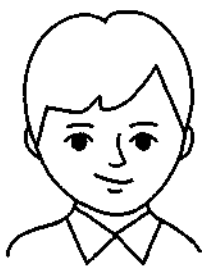

--	--	--	--



--	--	--	--

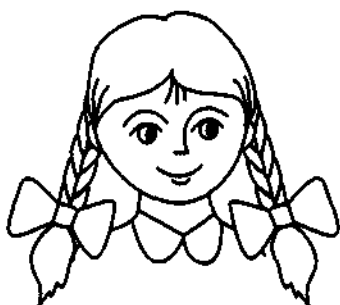

--	--	--	--	--	--



--	--	--	--	--	--

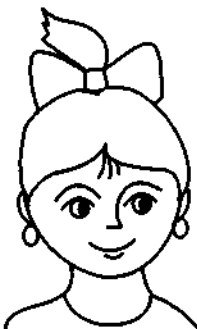

--	--	--	--	--



--	--	--	--

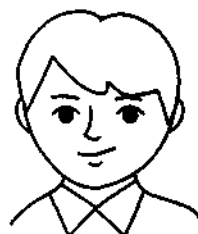

--	--	--	--	--

Расставь буквы по порядку в соответствии с цифрами.  
Прочитай слова.



А Ш А К Ч  
2 3 5 4 1

--	--	--	--	--

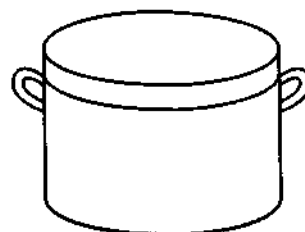

Т Н А С А К  
2 6 3 1 5 4

--	--	--	--	--	--

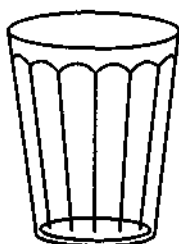

А Е А Т Р К Л  
7 4 2 1 3 6 5

--	--	--	--	--	--	--



Л Р С К Т А Ю Я  
7 5 3 1 4 2 6 8

--	--	--	--	--	--	--	--

Перенеси буквы на новые места. Какие слова  
получились? Прочитай.

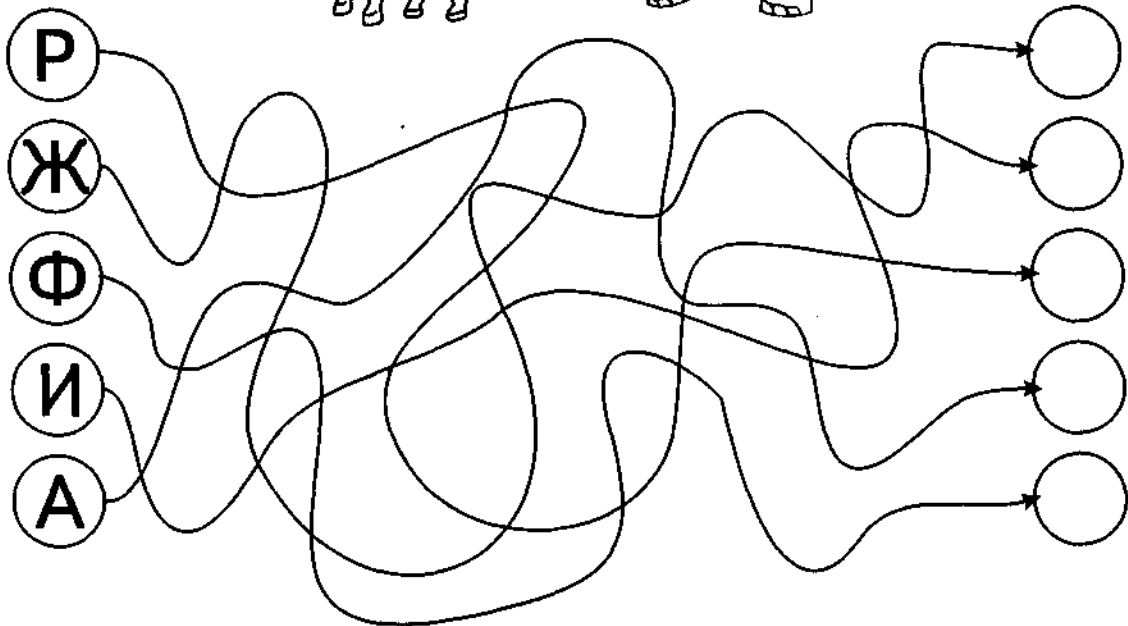
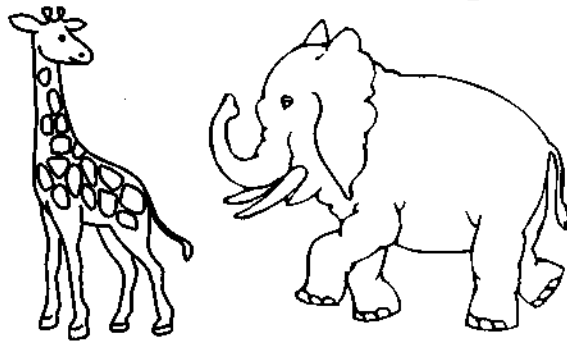
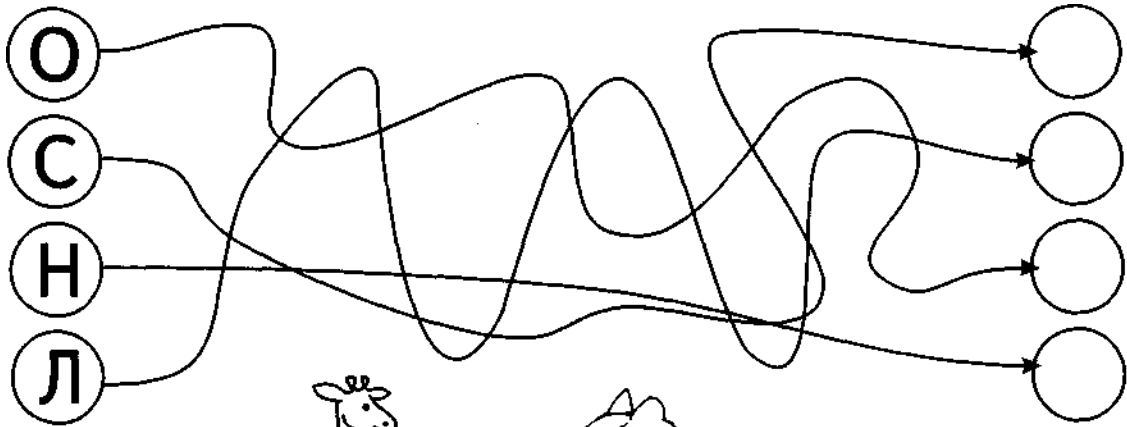

Соедини линией слова, противоположные по значению.

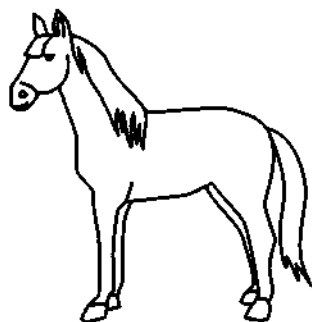

**БЫСТРО**

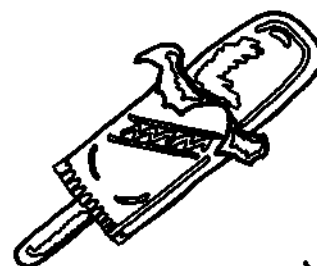

**ХОЛОДНЫЙ**

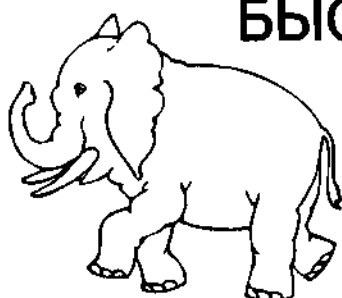

**БОЛЬШОЙ**



**МАЛЕНЬКИЙ**

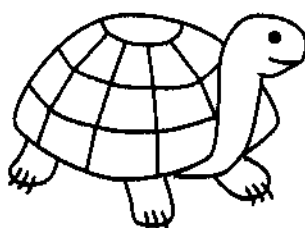

**МЕДЛЕННО**



**ВНИЗ**



**ГОРЯЧИЙ**

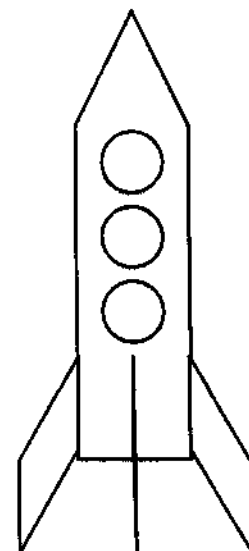

**ВВЕРХ**

Названия этих предметов перемешались с лишними буквами.  
Вычеркни буквы, которых не должно быть в названиях.



ОЗБНФОРНЪШТИ

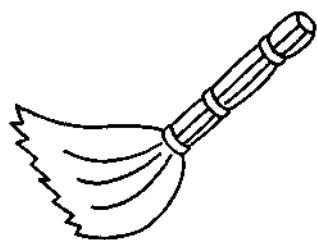

МРИЕШТИАЛВА



АШГИНДАРНЗАПС



ВИОБЗЧРКЛЕИР



МЛПЦИЫЧСКТ

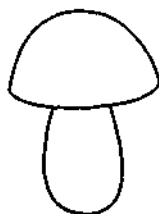

ХПШГЪУРМИБЪ

Сложи кубики по порядку так, чтобы можно было прочитать пословицу.

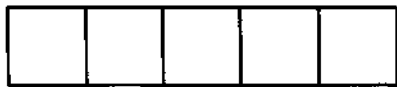
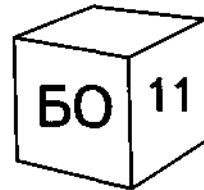
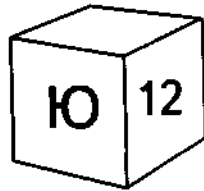
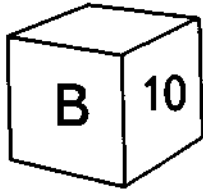
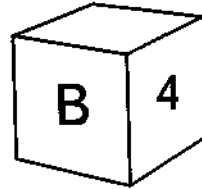
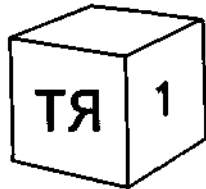
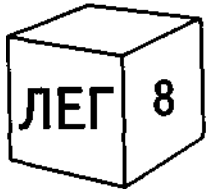
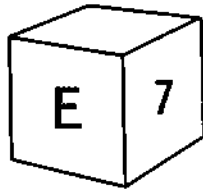
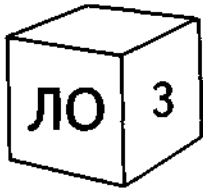
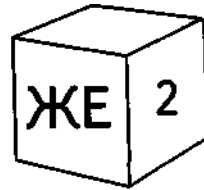
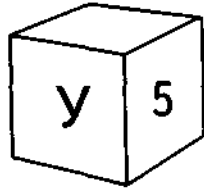
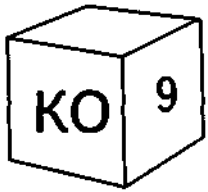



Собери пословицы по стрелкам.





Прочитай загадку, напиши отгадку.

КТО 15	ЧЕТ 8	И 9	ЛОВ 5					
КАМ 4	ВДУП 16	КТО 1	ДУ 13					
ЧЕТ 20	СКА 7	СУ 21	ЁЛ 3					
ПРЯ 19	БЫ 14	КО 6	ВЗЛЕ 10					
ЛЕ 17	ПО 2	ТАЕТ 11	ОРЕХИ 18					
НА 23	ШИТ 22	НА 12	ЗИМУ 24					
ГРИБЫ 25	<table border="1"><tr><td> </td><td> </td><td> </td><td> </td><td> </td></tr></table>							

Собери скороговорки по стрелочкам.

